

Aufbauanleitung

Modell CPLB 102

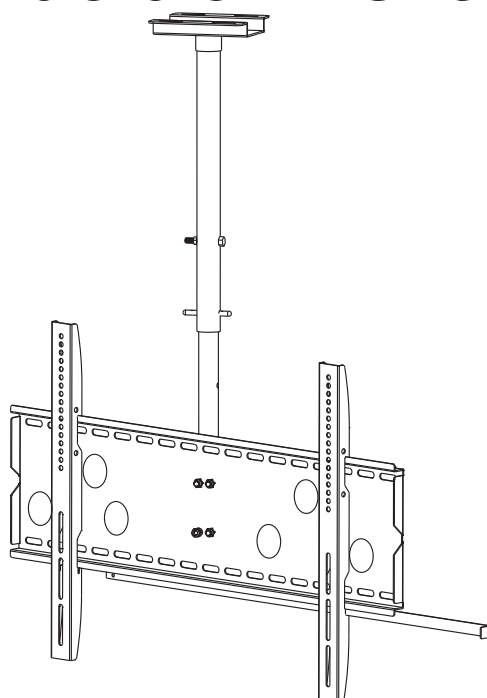

Auspackanweisung

Öffnen Sie vorsichtig den Karton und legen den Inhalt auf ein Stück Pappe, um den Untergrund nicht zu beschädigen

Prüfen Sie den Inhalt anhand der Packliste auf der nächsten Seite, um sicherzustellen, dass alle Teile unbeschädigt vorhanden sind. Verwenden Sie keinesfalls defekte oder beschädigte Teile!

Lesen Sie alle Anweisungen sorgfältig durch, BEVOR Sie mit der Montage beginnen.

Wichtige Sicherheitsinformationen

Montieren und benutzen Sie dieses Teil mit der gebotenen Vorsicht. Bitte lesen Sie die Anleitung vor Beginn der Montage und befolgen Sie alle darin enthaltenen Anweisungen. Verwenden Sie geeignete Schutzmassnahmen bei der Montage.

Bitte ziehen Sie einen qualifizierten Montagebetrieb hinzu, wenn:

- Sie nicht alles verstanden oder Zweifel an der Sicherheit der Arbeitsumgebung haben
- wenn Sie die Beschaffenheit und/oder Tragfähigkeit Ihrer Wand nicht kennen.

Benutzen Sie dieses Produkt niemals zu anderen Zwecken oder in anderer Zusammenstellung, als hier genannt.

Wir lehnen jede Verantwortung für Verletzungen oder Schäden ab, die aus falschem Zusammenbau, falscher Montage oder falscher Verwendung dieses Produktes resultieren!



WARNING

ACHTUNG!

Diese TV-Halterung muss sicher an einer tragfähigen, waagerechten Fläche befestigt werden! Unsachgemässe Installation kann zu Beschädigungen oder gar Verletzungen führen.

**Benötigte
Werkzeuge**

**Wasserwaage
12 mm Bohrer**

**Kreuzschraubendreher
Leitungssuchgerät**

**Schrauben- oder
Steck-Schlüsselsatz**

Hinweis: Das beigegefügte Montagmaterial ist nicht geeignet zur Verwendung bei Stahl- oder Hohlblock-Wänden. Sollten Sie spezielles Montagmaterial benötigen, so hilft Ihnen der einschlägige Fachhandel vor Ort weiter.

Packliste

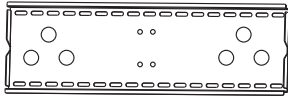

(1)Wandplatte-a

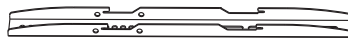

(2) Monitorhalter-b



(1)Verbindungsteil-c



(1)Sperrstange-d



(4)M4x12 Schraube-e



(4)M5x12 Schraube-f

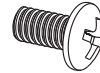

(4)M6x12 Schraube-g

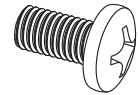

(4)M8x12 Schraube-h

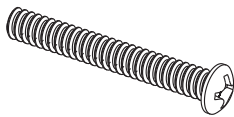

(4)M4x30 Schraube-i

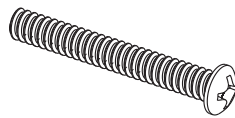

(4)M5x30 Schraube-j

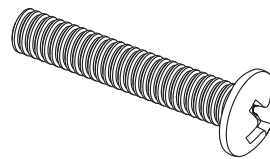

(4)M6x35 Schraube-k

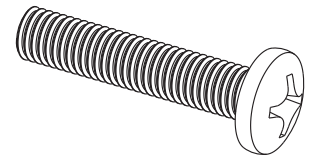

(4)M8x40 Schraube-l



(4)M4 Sicherung-m



(4)M5 Sicherung-n



(4)M6 Sicherung-o

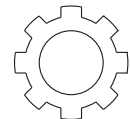

(4)M8 Sicherung-p

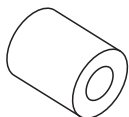

(4)M4/M5 Abstandhalter-q

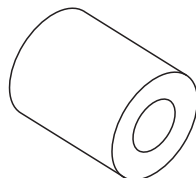

(4)M6/M8 Abstandhalter-r

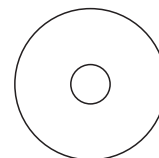

(8)M4/M5 Scheibe-s

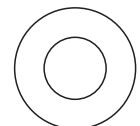

(4)M6/M8 Scheibe-t

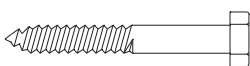

(4)Wandschraube-u

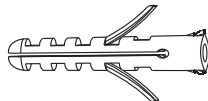

(4)Dübel-v



(4)kurze Schraube-w



(3)lange Scharube-x



(5)Mutter-y



(2)Flügelmutter-z

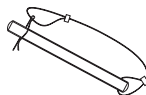

(1)Sicherungsboleyen-A

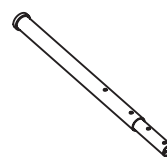

(1)Rohrbaugruppe-B

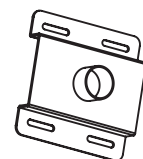

(1)Deckenplatte-C

Montage der Halterung an Tv's mit ebener Rückwand

Bitte prüfen Sie zunächst, welche der Schrauben (e,f,g,h) an Ihr TV-Gerät passen. Bild 1A zeigt Ihnen, wo diese Schrauben mit den entsprechenden Sicherungs (m,n,o,p)- und Beilagscheiben(s,t) einzudrehen sind. Bitte kontrollieren Sie abschliessend, ob die Halter senkrecht und parallel zueinander sind!

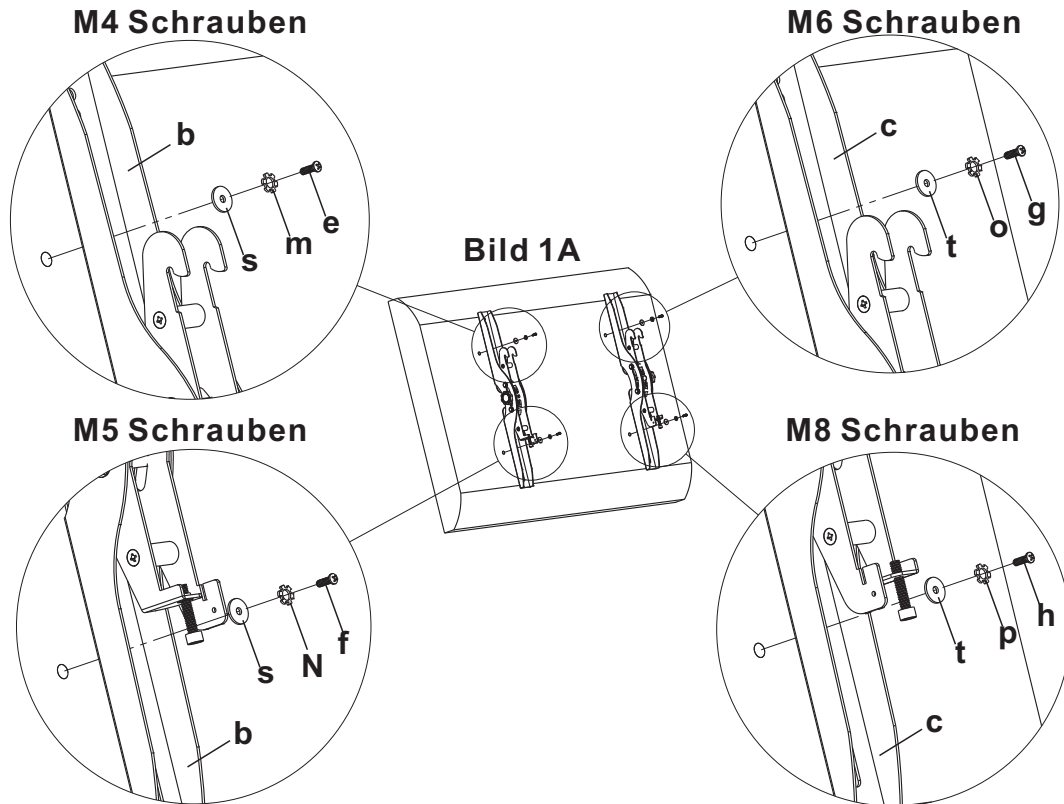

Montage der Halterung an Tv's mit runder Rückwand

Bitte prüfen Sie zunächst, welche der Schrauben (e,f,g,h) an Ihr TV-Gerät passen. Bild 1A zeigt Ihnen, wo diese Schrauben mit den entsprechenden Sicherungs (m,n,o,p)- und Beilagscheiben(s,t) einzudrehen sind. Bei Variante M4/M5 benötigen Sie bei Verwendung der Abstandhalter zusätzliche M4/M5 Beilagscheiben. Bitte kontrollieren Sie abschliessend, ob die Halter senkrecht und parallel zueinander sind.

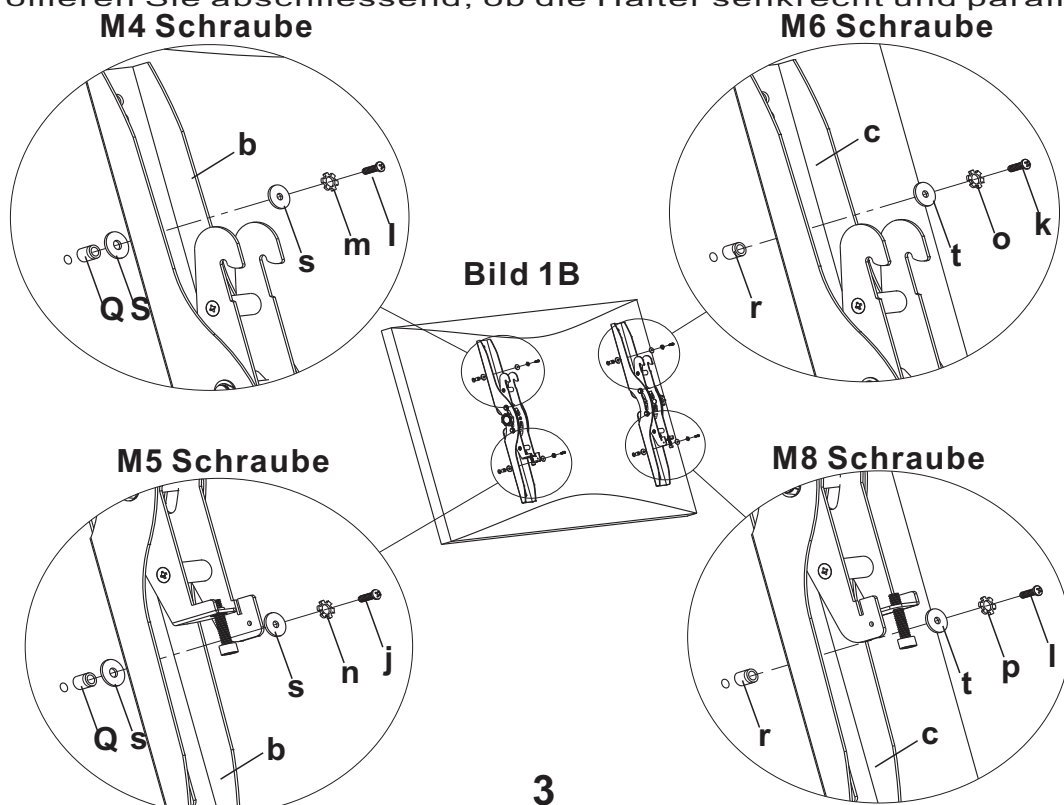

Zusammenbau der Deckenhalterung

Schritt 2A: Passen Sie, wie in Bild 2A gezeigt, die Rohrbaugruppe(B) ins Mittelloch der Deckenplatte(C) ein.

Schritt 2B: Stellen Sie die gewünschte Rohrlänge(B) ein. Stellen Sie dabei sicher, dass jeweils 2 Löcher der beiden Rohre übereinander liegen. Stecken Sie die lange Schraube(x) durch die OBEREN Löcher und benutzen Sie eine Sechskant-Mutter(y) zur Befestigung. Die unteren Löcher sind für den Sicherungsbolzen(A) bestimmt. Beachten Sie hierbei Bild 2B

Schritt 2C: Mit den 4 kurzen Schrauben(w), 4 Sechskant-Muttern(y) und 4 Beilagscheiben M6/M8(t) wird das Verbindungsstück(c) an der Wandplatte(a) befestigt, wie in Bild 2C dargestellt.

Schritt 2D: Legen Sie nun den gewünschten Neigungswinkel des TV-Gerätes fest und verbinden Sie die Unterseite der Rohrbaugruppe mit der Rückseite der Wandplatte. Dafür sind 2 lange Schrauben(x), 2 Flügelmutter(z) und 4 Beilagscheiben M6/M8(t) vorgesehen, wie auf Bild 2D zu sehen.

Befestigung der Deckenhalterung an der Decke

Benutzen Sie die 4 Schraubenlöcher der Deckenplatte als Bohrschablone zur Kennzeichnung der Befestigungspunkte an der Decke. Bohren Sie dort nun 4 Löcher mit 12mm Durchmesser und einer Tiefe von mindestens 65mm. Führen Sie jeweils einen Dübel in jede der Bohrungen ein. Stellen Sie sicher, dass der Dübel plan mit der eigentlichen Wand abschliesst, falls irgendeine Verblendung der Wand vorhanden ist. Befestigen Sie nun die Deckenplatte mittels der 4 Wandschrauben(u) und 4 Beilagscheiben M6/M8 (t) gemäß Abbildung 3

Bild 2A



Bild 2B



Bild 2C

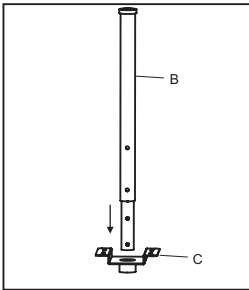

Bild 2D

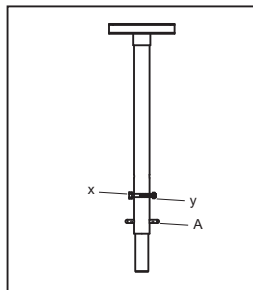

Bild 3

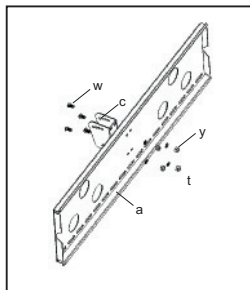

Montage des TV's an der Wandplatte und Einsetzen der Sicherungsbolzen

Warnung: Einige TV-Geräte erfordern 2 Personen zur Montage. Wir lehnen jegliche Verantwortung für Personen- und Sachschäden ab!

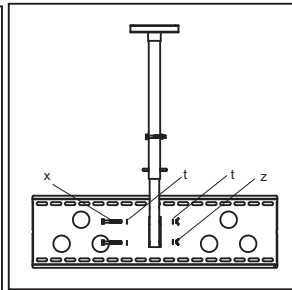
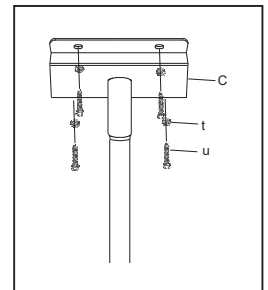
Hängen Sie zuerst die Monitorhalter (b) an der Oberseite der Wandplatte (a) ein. Schwenken Sie dann die Unterseite zur Wandplatte, wie in Bild 4A gezeigt. Setzen Sie nun die Sicherungsbolzen (d) in die dafür vorgesehenen Löcher an der Unterseite der Halter ein, sodass sie hinter der unteren TV-Aufhängung zu liegen kommen. Falls die Sicherungsstange (d) auf der anderen Seite der Wandplatte herausragt, kann diese als zusätzliche Sicherung mit einem Vorhängeschloss versehen werden. (Bild 4B)

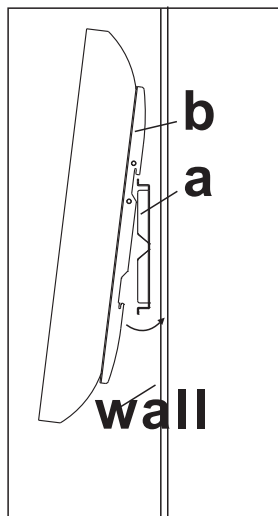

Bild 4A

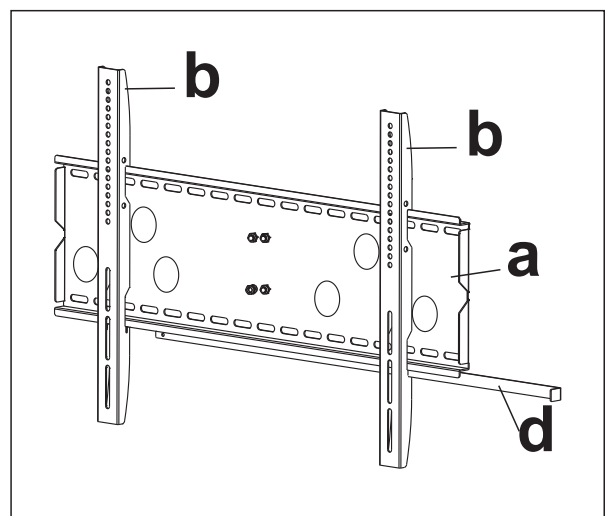

Bild 4B

Danke, dass Sie sich für unser Produkt entschieden haben!